

# Montagehandleiding Plisséhordeur

## LEES EERST DIT VOORSCHRIFT GEHEEL DOOR

Zorg ervoor dat de ondergeleider volledig vlak kan komen te liggen. Voor afwateringsdorpels zijn hoekprofielen los verkrijgbaar. Op de dag montage is mogelijk door rondom hoekprofielen (los verkrijgbaar) te plaatsen en zo een in de dag situatie te creëren. Er is plakborstel verkrijgbaar om aan de zijkant van de treklijst te plakken om op de dag te laten sluiten.

- ✓ Ontvet de montage oppervlakken.
- ✓ Zaag de bovengeleider op de breedtemaat -5 mm en plaats de kunststof afdekkapjes op de bovengeleider.
- ✓ Monteer de bovengeleider (**tek. 1**).
- ✓ Zaag de ondergeleider op de breedtemaat -5 mm en plak deze op de grond (**tek. 2**).
- ✓ Plak de cassette tegen het kozijn. De sticker UPSIDE geeft de bovenzijde aan (**tek. 3**).
- ✓ Verwijder de cassette weer door aan de onder of bovenzijde los te trekken. Zo blijven de montageclips op het kozijn geplakt.
- ✓ Schroef de montageclips vast (**tek. 4**).
- ✓ Klik de cassette weer aan de montageclips en plak de sluitclip op de treklijst. De sluitclip voorkomt het opendrukken van de cassette door het gaas (**tek. 5**).

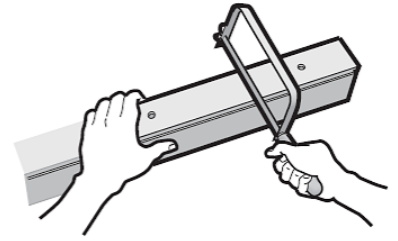

tekening 1

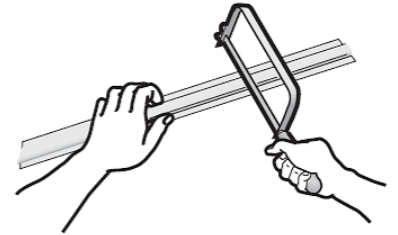

tekening 2

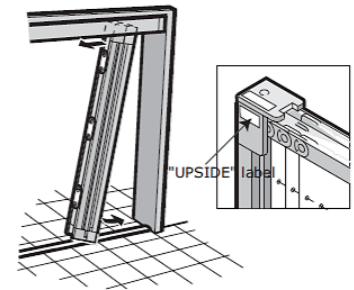

tekening 3

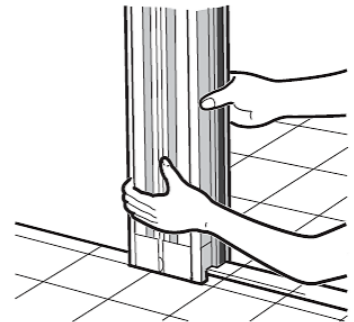

tekening 4

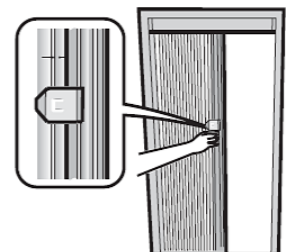

tekening 5

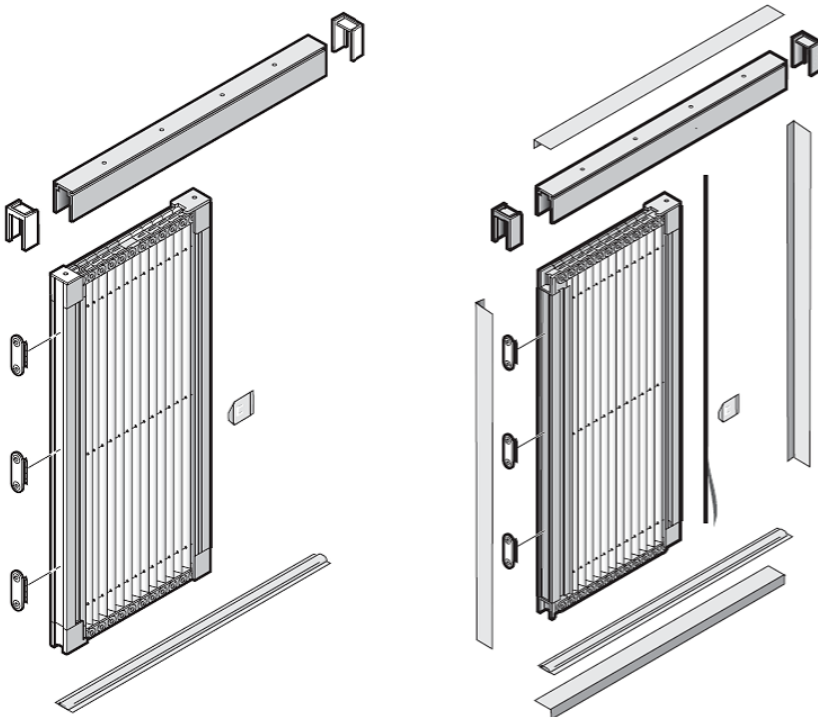

# Nastellen van de Plisséhordeur

## LEES EERST DIT VOORSCHRIFT GEHEEL DOOR

### Types X en X (96 cm breed)

#### De nastelschroeven

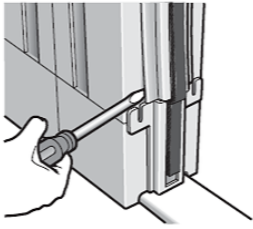

Voor het nastellen van de koordspanning bij **types X en Z (96 cm breed)** hoeft u het borstel- drager profiel niet te verwijderen. Voor het nastellen van de haaksheid van de treklijst is dit wel nodig.

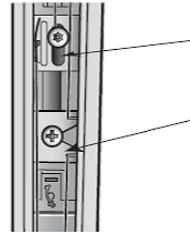

Koord einde (rood):  
niet nastelbaar

Stelschroef (wit):  
voor het nastellen van de  
haaksheid van de treklijst

#### Nastellen haaksheid treklijst



Draai de nastelschroef in de witte houder losser (niet helemaal, anders valt de moer aan de schroef eraf).

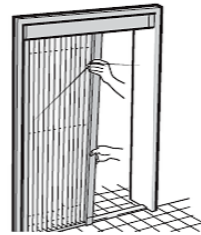

Zet de treklijst in de gewenste hoek en zet de nastelschroef weer vast.

#### Nastellen koordspanning

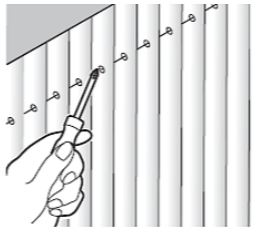

Koordspanning controleren:  
Te slappe koordspanning:  
de hordeur loopt erg licht en de  
treklijst valt iets terug.

Te strakke koordspanning:  
de hordeur loopt erg zwaar.

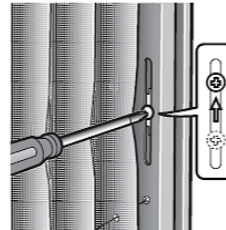

Schroef de stelschroef achter het gaas aan de kozijnkant wat losser (niet helemaal losdraaien!) en verschuif de schroef om de koordspanning aan te passen. Meestal is het voldoende alleen het bovenste koord na te stellen.

### Types A t/m V (130 cm breed)

#### De nastelschroeven

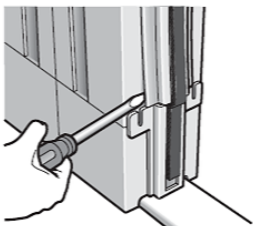

De nastelschroeven vindt u bij de **types A t/m V (130 cm breed)** achter het borstel- drager profiel. Dit profiel kunt u met een schroeven- draaijer uit de treklijst klikken.

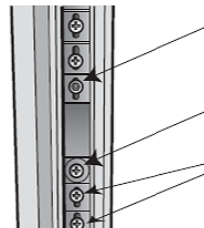

Koord einde (rood):  
niet nastelbaar

Stelschroef (wit):  
voor het nastellen van de  
haaksheid van de treklijst

#### Nastellen haaksheid treklijst

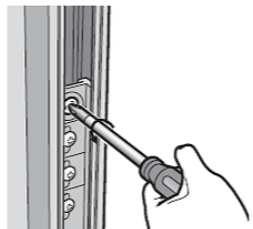

Draai de nastelschroef in de witte houder losser (niet helemaal, anders valt de moer aan de schroef eraf).

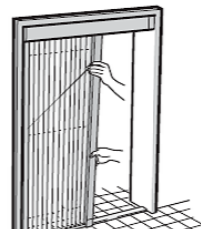

Zet de treklijst in de gewenste hoek en zet de nastelschroef weer vast.

#### Nastellen koordspanning

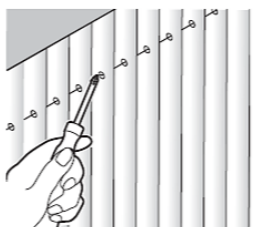

Koordspanning controleren:  
Te slappe koordspanning:  
de hordeur loopt erg licht en de  
treklijst valt iets terug.

Te strakke koordspanning:  
de hordeur loopt erg zwaar.

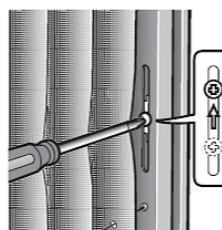

Schroef de stelschroef achter het gaas aan de kozijnkant wat losser (niet helemaal losdraaien!) en verschuif de schroef om de koordspanning aan te passen. Meestal is het voldoende alleen het bovenste koord na te stellen.

# Onderhoud van uw Plisséhordeur

## LEES EERST DIT VOORSCHRIFT GEHEEL DOOR

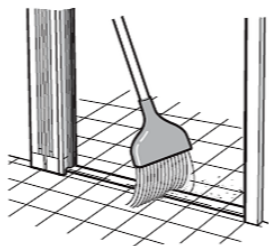

Houd de geleiders schoon. Smeer de ketting nooit met olie of vetten. Dit zal alleen maar vuil aantrekken. Voor smering uitsluitend siliconenspray gebruiken.



De ketting kunt u gewoon terug plaatsen als deze uit de bovengeleider is gevallen, doordat bijvoorbeeld iemand tegen het gaas is gelopen. Daarna eenmaal openen en sluiten om het gaas te herstellen. Controleer op schade.

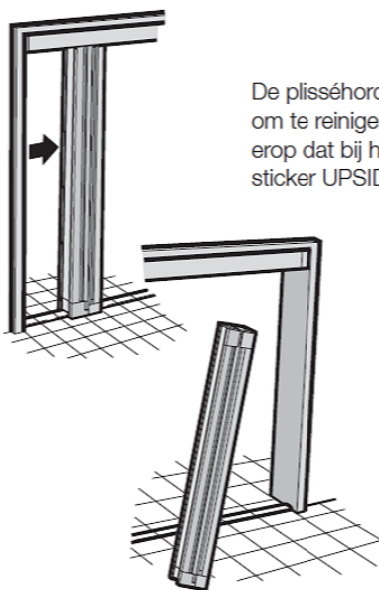

De plisséhordeur kunt u uitnemen om te reinigen of op te bergen. Let erop dat bij het terugplaatsen de sticker UPSIDE aan de bovenzijde zit.

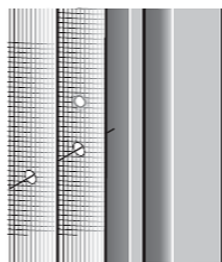

Let op scherpe of gloeiende objecten (sigaretten) bij het gaas. Het gaas is niet te vervangen. Een gat of snee kan gerepareerd worden met naald en draad.

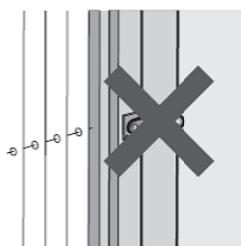

In de cassette mag nooit geschroefd of geboord worden. Bijvoorbeeld hand-grepen of sloten die geplaatst worden op de deur (ook al worden deze niet geschroefd maar geplakt) kunnen ervoor zorgen dat uw plisséhordeur niet meer naar behoren functioneert. De garantie vervalt in dergelijke gevallen.

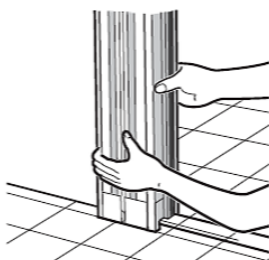

Verwijder de cassette door aan de onder- of bovenzijde los te trekken.

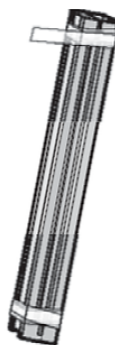

Na verloop van tijd kan het gaas de cassette enigszins openduwen. Gebruik van de sluitclip voorkomt dit. Als dit toch gebeurt, kunt u de cassette uit het kozijn halen en aan beide uiteinden inwikkelen met tape of wikkelfolie. Let erop dat u de borstel niet plet. Laat de plisséhordeur zo 1 of 2 dagen liggen. Daarna blijft het gaas weer beter in de vouw.

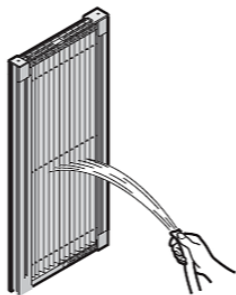

Als het gaas erg vervuild is, kunt u de plisséhordeur schoonmaken met water en voorzichtig afborstelen met een zachte borstel. U kunt ook een stofzuiger op laag vermogen met borstelmondstuk gebruiken om het gaas droog te reinigen.

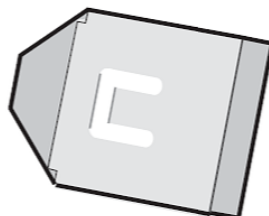

Gebruik de sluitclip als de deur niet in gebruik is om de cassette gesloten te houden. Dit voorkomt het ontvouwen van het gaas.

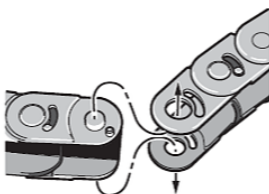

De schakels van de ketting zijn eenvoudig weer aan elkaar te klikken als er tegenaan is gelopen. Zorg ervoor dat de schakels in de juiste richting op dezelfde plaats worden teruggezet. Controleer ook op schade in dat geval.